

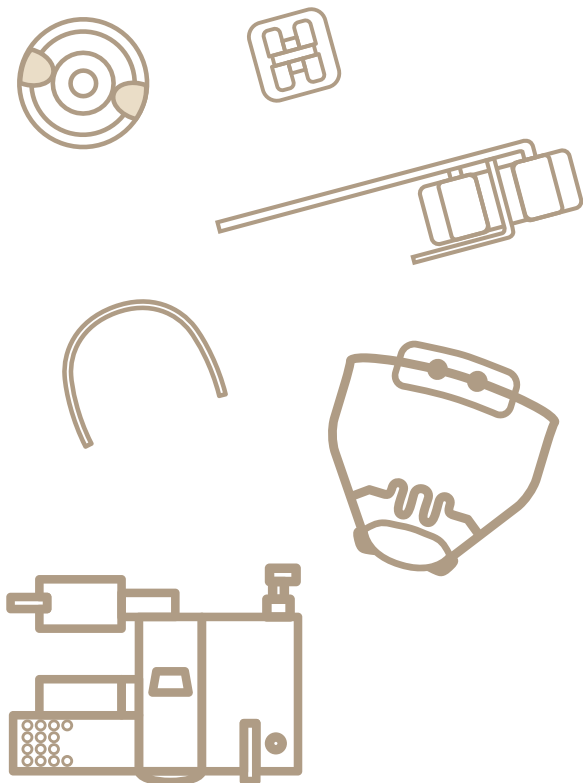

06

口腔内・外補助装置

- F.M. リングレット 134
- F.M. スーパースレッド / O-リング・リガチャー / タフオー 135
- エナジーバック (エラスティック) 136
- アリスボタン / リンガルボタン / クリスタボタン・クリアボタン 137
- C-HOOK / ニュー ST ロック 138
- クリンパブルフック / クリンパブルストップ 139
- GM アタッチメント 140
- ヘッドギア / J フック 141
- フェイスクリブ 142
- フェイスクリブ / グルモンズ・プロトラクションフェイスマスク 143
- シンプルリトラクター / KT チンキャップ 144
- ヘッドギア / その他 145
- セーフティヘッドギア / ネットキャップ / フェイスボウ 146



F.M.リングレット

ポリマー技研

F.M.リングレット

クローズ
LXアジョイン
LAナロー
LNワイド
LW

F.M.リングレットは高精度の加工技術によって製造された熱硬化性ポリウレタン素材のエラスティックチェーンです。

伸びに対する戻り変形が少なく安定した矯正力を発揮します。

結紮、スペースクローズ、歯牙移動補助装置との併用など利用目的に合わせて豊富な種類からお選びいただけます。

試験前



試験後



<自社試験方法>

- ・FMリングレットを5リング分取り出し、元の長さの3倍に引き延ばした状態(試験前)で24時間37℃のお湯に浸漬する。
- ・浸漬後、30分23℃の水に浸漬した(試験後)。



形状		厚さ	色	長さ	商品番号	モリタコード
クローズ  2.8mm	ヘビー	0.62mm	クリア	4m	LXH	206350051LXH
				1m	LXHi	206350085LXHi
	標準	0.5mm	クリア	4m	LX	206350051LX
				1m	LXi	206350085LXi
	ライト	0.4mm	クリア	4m	LXL	206350051LXL
				1m	LXLi	206350085LXLi
	スーパーライト	0.3mm	クリア	4m	LXSL	206350051LXSL
				1m	LXSLi	206350085LXSLi
	エクストラスーパーライト	0.2mm	クリア	1m	LXESLi	206350085LXESLi
	標準	0.5mm	グレイ	4m	LX-G	206350053LXG
				1m	LX-iG	206350054LXiG
	標準	0.5mm	アイボリー★	1m	LXi-IV	206350052LXi
ライト	0.4mm	1m		LXLi-IV	206350052LXLi	
スーパーライト	0.3mm	1m		LXSLi-IV	206350052LXSLi	
アジョイン						
 3.0mm	標準	0.5mm	クリア	4m	LA	206350051LA
	標準	0.5mm	クリア	1m	LAi	206350085LAi
ナロー						
 4.0mm	標準	0.5mm	クリア	4.7m	LN	206350051LN
					1m	LNi
	ライト	0.4mm	クリア	4.7m	LNL	206350051LNL
					1m	LNLi
	スーパーライト	0.3mm	クリア	4.7m	LNSL	206350051LNSL
					1m	LNSLi
標準	0.5mm	グレイ	4.7m	LN-G	206350053LNG	
			1m	LN-iG	206350054LNiG	
ワイド						
 5.1mm	標準	0.5mm	クリア	4.7m	LW	206350051LW
					1m	LWi
	ライト	0.4mm	クリア	4.7m	LWL	206350051LWL
					1m	LWLi
	スーパーライト	0.3mm	クリア	4.7m	LWSL	206350051LWSL
					1m	LWSLi
	標準	0.5mm	グレイ	4.7m	LW-G	206350053LWG
					1m	LW-iG

医療機器認証番号 20500BZZ01136000 管理

★ アイボリーはクローズタイプのみとなります。

★ 厚さは標準(0.5mm)、ライト(0.4mm)、スーパーライト(0.3mm)の3種類をご用意しております。

F.M.リングレットクリアとの比較

アイボリー色の装着イメージ



LXi-IV

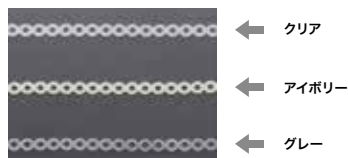



F.M.スーパースレッド／O-リング・リガチャー／タフオー

ポリマー技研

F.M.カラーリングレット

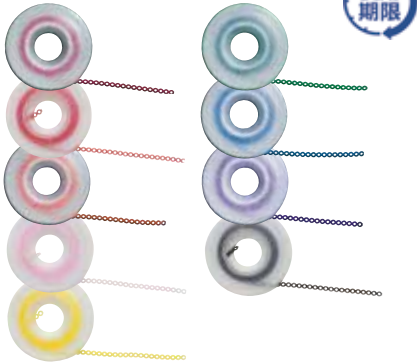

おしゃれ感覚を取り入れたリングレットです。
 カラーバリエーションも9色と豊富にご用意しております。
 食品などへの使用も認められている色素を使用しています。
 リング間距離：クローズ (2.8mm)
 厚さ：標準 (0.5mm)

包装：1m巻

		商品番号	
レッド		LXi-RD	206350311R
ボルシェレッド		LXi-PR	PR
オレンジ		LXi-OR	O
ライトピンク		LXi-LP	LP
イエロー		LXi-YL	Y
グリーン		LXi-GR	G
ブルー		LXi-BL	BL
パープル		LXi-PL	V
ブラック		LXi-BK	B

医療機器認証番号 20500BZZ01136000 管理

F.M.スーパースレッド

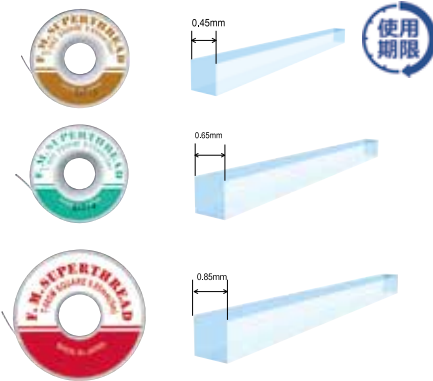

F.M.リングレットと同じ熱硬化性ポリウレタンを使用したスレッド (糸) です。
 断面が正方形ですので、ほつれにくく、結び目がしっかりとホールドされます。

包装：5m巻

サイズ mm	商品番号	
0.45×0.45	T-045	206350059
0.65×0.65	T-065	206350058
0.85×0.85	T-085M	206350057

医療機器認証番号 20500BZZ01136000 管理

O-リング・リガチャー



熱硬化性ポリウレタン製リガチャー用O-リングで、専用インスツルメントで容易に装着できます。

	厚さ mm	内径 mm	外径 mm	包装	商品番号	
クリア	0.54	1.40	3.50	500	K-2	206350749C
グレイ	0.54	1.40	3.50	500	K-2G	GR

医療機器認証番号 20500BZZ01136000 管理

	包装	商品番号	
専用インスツルメント クイックリガチャープレーサー	1	NK-1	206350747

医療機器届出番号 13B2X00107000A02 一般



タフオー



独自の熱可塑性ポリウレタンを採用。耐久性に優れ、従来性能が良いとされてきた熱硬化性ポリウレタンよりも優れた応力緩和率を発揮します。

また、タフオーライトはタフオーと比べ10%ほど柔らかく、より操作性にも優れています。急激に引き伸ばすと破断することがありますので、装着時には「クイックリガチャープレーサー」等リングに強い負荷をかけないインスツルメントをご利用下さい。

	厚さ mm	内径 mm	外径 mm	包装	商品番号	
タフオー	0.8	1.20	3.00	20粒付30本入	TO-N	206350752
タフオーライト	0.8	1.20	3.00	20粒付30本入	TO-NL	206350310

医療機器認証番号 225AKBZX00097000 管理

※緑字の商品番号は取り寄せ商品です。

エナジーパック (エラスティック)

RMO

エナジーパック (エラスティック)









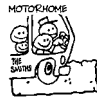

<お知らせ>

旧商品名「エラスティック」は、製造元の出荷形態変更に伴い、「エナジーパック」として販売させていただきます。それに伴い、旧パッケージ・ロゴでの販売は終了いたしました。エラスティックの品質・内容量に変更はございませんので、下記の対照表をご確認の上、引き続きご愛顧のほどよろしくお願いたします。

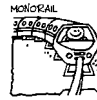
乗り物をあしらったロゴでサイズとテンションがひとめでわかるパッケージを採用。また、エラスティックの装着個所が確認できる部位表示が印刷されています。※テンション(張力)は内径を3倍に引っ張った時に得られる力を表しています。

医療機器認証番号 15500BZY01975000 管理

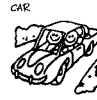
• 下表に記載されている商品番号は1箱用です。1袋用はさらに下の表をご確認下さい。

内径	1/8" 3mm	3/16" 5mm	1/4" 6mm	5/16" 8mm	3/8" 10mm
ミディアム (85g) 3oz	 J01111	 J01112	 J01113	 J01114	
ヘビー (99g) 3.5oz	 J01120				
ヘビー (128g) 4.5oz	 J01131	 J01132	 J01133	 J01134	

仕様	インディケータ (乗り物)	1袋 (100粒入り) 商品番号	1箱 (50袋入り) 商品番号
1/8" heavy	サーフボード (surfboard)	J01120-1	J01120
3/16" medium	キャンピングカー (motor home)	J01111-1	J01111
1/4" medium	トラック (truck)	J01112-1	J01112
5/16" medium	電車・汽車 (train)	J01113-1	J01113
3/16" heavy	モーターバイク (motorcycle)	J01131-1	J01131
1/4" heavy	レーシングカー (racecar)	J01132-1	J01132
5/16" heavy	車 (car)	J01133-1	J01133
3/8" medium	モノレール (monorail)	J01114-1	J01114
3/8" heavy	スノーモービル (snowmobile)	J01134-1	J01134

旧商品番号	新商品番号	旧商品番号	新商品番号
3/16" ミディアム J130 J130-50	3/16"M motor home J01111-1 J01111	1/8" ヘビー J129 J129-50	1/8"H surfboard J01120-1 J01120
1/4" ミディアム J131 J131-50	1/4"M truck J01112-1 J01112	3/16" ヘビー J133 J133-50	3/16"H motorcycle J01131-1 J01131
5/16" ミディアム J132 J132-50	5/16"M train J01113-1 J01113	1/4" ヘビー J134 J134-50	1/4"H racecar J01132-1 J01132
3/8" ミディアム J136 J136-50	3/8"M monorail J01114-1 J01114	5/16" ヘビー J135 J135-50	5/16"H car J01133-1 J01133
		3/8" ヘビー J137 J137-50	3/8"H snowmobile J01134-1 J01134



アリスボタン／リンガルボタン／クリスタボタン／クリアボタン

アリスボタン

RMO

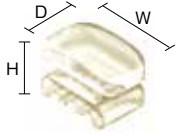

ポリウレタン性のボタンです。アンダーカットにより強固な接着が可能です。

	W.	D.	H (mm)	包装	商品番号
アリスボタン	3.55	2.1	2.0	10	C03902 206860447

医療機器認証番号 223AKBZX00062000 管理

リンガルボタン

RMO



溶接用

	幅 (mm)	包装	商品番号
リンガルボタン (メタル) バンド溶接用	2.0	10	A00047 206350112

医療機器承認番号 16000BZY00357000 管理

クリスタボタン/クリアボタン

モリタデンタルプロダクツ



クリスタボタン/クリアボタンは前歯部位の舌側転移や重度の叢生により、ブラケットを装着できない部位に適用するアタッチメントです。歯冠半分程度までの叢生がオープンコイルを用いた拡大をせずに改善可能です。中央のラウンドホールに.010"~.014"程度のNiTi系のワイヤーを通してご使用下さい。

〈材質〉
クリスタボタン：ポリアミド
クリアボタン：ポリカーボネート



クリアボタン

寸法 (mm)	縦(W)	横(D)	高さ(H)
クリスタボタン	3.2	2.6	2.0
クリアボタン レギュラー	3.2	2.6	2.0
クリアボタン Sサイズ	2.9	2.3	2.0

	包装	商品番号
クリスタボタン	10	CRBN 206880108

医療機器認証番号 223AGBZX00116000 管理

	包装	商品番号
クリアボタン レギュラー	10	CBN 206880106CBN
クリアボタン Sサイズ	10	CBNS CBNS

医療機器承認番号 21600BZZ00454000 管理

プラスチックアタッチメント ロングタイプ

モリタデンタルプロダクツ

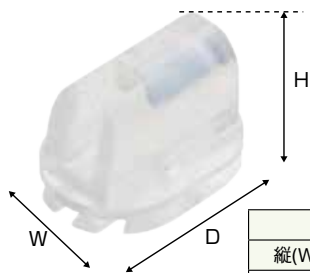

プラスチックアタッチメント ロングタイプは、通常のブラケットより35%*上下幅が短く、ブラケットの装着が難しい狭小部分に装着可能なアタッチメントです。

*クリスタブレースシリーズ/クリアブラケットとの比較

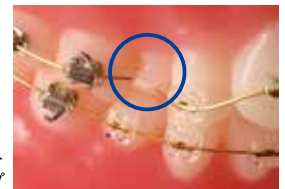

プラスチックアタッチメント
ロングタイプ

寸法 (mm)		
縦(W)	横(D)	高さ(H)
2.5	3.5	2.2

使用ワイヤー許容径：.021"×.025"

	包装	商品番号
プラスチックアタッチメント ロングタイプ	10	PAL 206880107

医療機器認証番号 225AGBZX00072000 管理

ユーティリティーアタッチメント

カンノ

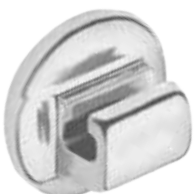

	トルク	スロット	スロット幅	ウェルド / DBS	包装	商品番号
フック&チューブタイプ	0°	.018"×.025" スロット	1.7mm	DBS	10	UA018HB 206860412

医療機器認証番号 20100BZZ00700000 管理

C-HOOK／ニューSTロック

C-HOOK

カンノ

C-HOOK

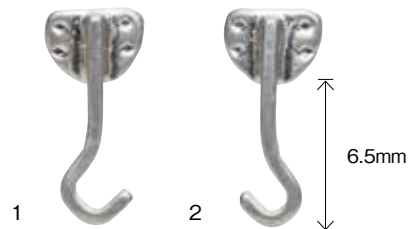

C-HOOK ブラケット

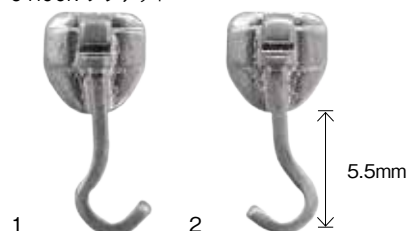

C-HOOK チューブ

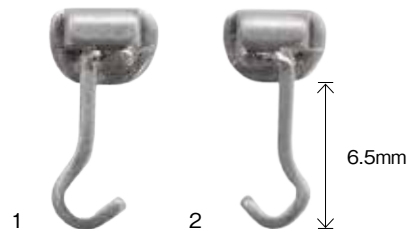

アンカースクリューやアライナーと併用できます。

フックの向きは2種類あり、上下左右を問わず、部位に合わせたボンディングが可能です。

			長さ	包装	商品番号	
C-HOOK	DBS用	1	6.5mm	10	DBSH1	2068604191
	DBS用	2	6.5mm	10	DBSH2	2

医療機器認証番号 15200BZZ00917000 管理

			長さ	包装	商品番号	
C-HOOK ブラケット (.022"×.025"スロット)	DBS用	1	5.5mm	10	DBSHB1	2068601711
	DBS用	2	5.5mm	10	DBSHB2	2

医療機器認証番号 15100BZZ01314000 管理

			長さ	包装	商品番号	
C-HOOK チューブ (.022"×.028"スロット)	DBS用	1	6.5mm	10	DBSHT1	2068601721
	DBS用	2	6.5mm	10	DBSHT2	2

医療機器認証番号 20100BZZ00700000 管理



※C-HOOK使用イメージ

ニューSTロック

モリタデンタルプロダクツ



長年にわたり多くの先生方に愛用され続けてきた、リングアタッチメントの定番装置です。維持部が金属の一体成型となっており、技工作業によるチューブの変形や破損が起りにくい構造です。

遠心方向のコントロールも可能な「エクステンションタイプ」や、維持部を交換せず装置のみを取り替えたいときなどに使用可能な「脚部のみ」もご用意しております。

★ニューSTロックは様々な装置に応用可能です。臨床応用レポートをご用意しております。当社ホームページ舌側孤線装置の項目の症例集をご参照ください。

▼ニューSTロックの

臨床レポート



ニューSTロックレギュラーを使用して遠心移動を行った症例

材質

脚部	主線 (0.9mm)	コバルトクロム合金
	副線	
	ストッパー	
維持部		ニッケルクロム合金

仕様	包装	商品番号	
レギュラー	1組	STLR	206880163LR
	5組	STLR5	206880164LR5
ミニ	1組	STLM	206880163LM
	5組	STLM5	206880164LM5
エクステンション	1組	STLE	206880165
脚部のみ(レギュラー・ミニ共用)	10本	STLF	206880179

医療機器認証番号 21300BZZ00246000 管理



クリンパブルフック／クリンパブルストップ

クリンパブルフック／クリンパブルストップ／フッククリンピングプライヤー

カンノ/TASK (シオダ)



	包装	商品番号	
クリンパブルフック ショート (2.9mm)	10	CPH29S	206860688
クリンパブルフック ミドル (3.9mm)	10	CPH39M	206860689
クリンパブルストップ	30	CPS018	206850925
フッククリンピングプライヤー*	1	P-220	206860270

医療機器認証番号 20800BZZ00815000 管理
* 医療機器届出番号 09B2X00010000154 一般

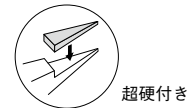
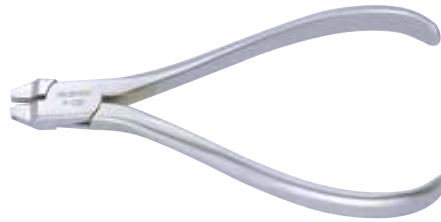

マルチクリンピングプライヤー TASK (シオダ)

先端にある4つのビークでフックをワイヤーに圧接します。この上下4つのビークで圧接する構造が、ワイヤーの変形や歪みを軽減します。従来品は、設計上、一定方向からの圧接しかできませんが、本製品は上下を気にすることなく、圧接することが可能です。

※GUMMETAL、NiTiワイヤー専用品です。
ステンレススティール、コバルトクロムワイヤーには使用できません。



	包装	商品番号	
マルチクリンピングプライヤー	1	CUTMCDN	206860131

医療機器届出番号 09B2X00010R00017 一般

クリンパブルフック ダブルタイプ モリタデンタルプロダクツ

アーチワイヤーの任意の位置に装着できるフックです。また、症例にあわせて2種類の高さをお選びいただけます。

クリンパブルフック ダブルタイプ
使用ワイヤー許容径：
.016"×.016"~.021"×.025"

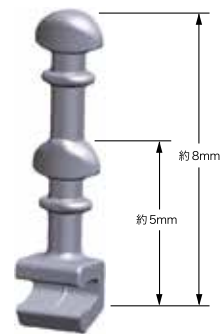

	包装	商品番号	
クリンパブルフック ダブルタイプ	10	CPHW	206880109

医療機器認証番号 225AGBZX00071000 管理

クリンパブルフックリンガル カンノ

リンガル用のクリンパブルフックです。

	包装	商品番号	
クリンパブルフックリンガル	10	CPHL1832	206860549

医療機器認証番号 20800BZZ00815000 管理

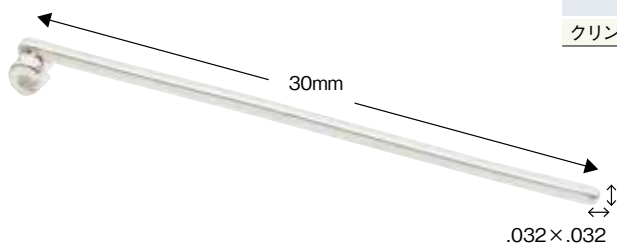

.016"×.022"~.018"×.025"のワイヤーに使用できます。

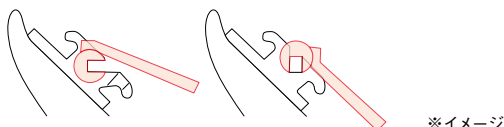

※緑字の商品番号は取り寄せ商品です。



GMアタッチメント

若吉製作所

GMアタッチメント

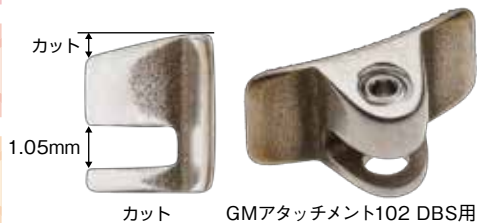

カット GMアタッチメント102 DBS用

ゴムメタルの巻線を用いて側方拡大装置をつくります。
チタン製の102は咬合面をカットし薄くしたDBS用、
ステンレススティール製の201はバンドに装着して使用するウェルド用です。
許容径は.040"です。

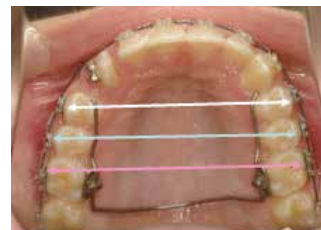

バンドに装着したGMアタッチメント201ウェルド用

	包装	商品番号	
GMアタッチメント102キット*1 (DBS/咬合面カット)	1キット	GMA102K	206850270
GMアタッチメント102単品	10個	GMA102	206850271
トランスファー用アタッチメント (共用)	10個	GMA102T	206850272
ドライバー (共用)	1本	GMA101D	206850267
GMアタッチメント201キット*2 (ウェルド)	1キット	GMA201K	206850273
GMアタッチメント201単品	10個	GMA201	206850274
トランスファー用アタッチメント (共用)	10個	GMA102T	206850272
ドライバー (共用)	1本	GMA101D	206850267

*1 医療機器認証番号 227AKBZX00006000 管理
*2 医療機器認証番号 227AKBZX00005000 管理

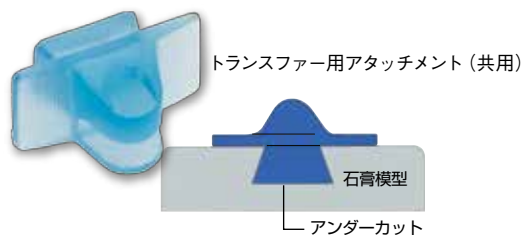

トランスファー用アタッチメント (共用)

石膏模型
アンダーカット

ドライバー



ゴムメタルアタッチメントのトランスファー方法



1. ゴムメタルアタッチメントを口腔内に装着します。



2. 印象採得を行います。



3. トランスファー用アタッチメントを装着し、印象に石膏を注入します。



4. 作業模型にトランスファー用アタッチメントが設置された状態。



5. ゴムメタルワイヤーを作業模型に合わせてベンディングします。

※技工用のゴムメタルワイヤーは、85ページをご覧ください



6. ワイヤーを口腔内に装着し、ゴムメタルアタッチメントにねじ留めして完成です。



ヘッドギア / Jフック

グレートレイクス

バリエブルストレートブルヘッドギア

(Nola)

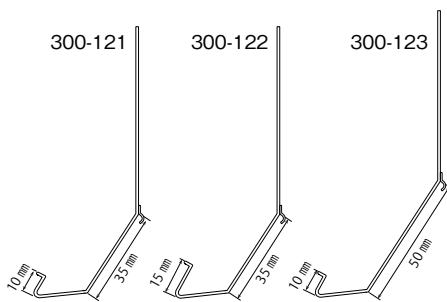

※寸法は実測値です。

バリエブルストレートブルヘッドギア 300-102は専用の“J”フックとチューブを組み合わせ、“C”プレートに固定することで牽引方向を自在に調整できる大変便利なリトラクションヘッドギアです。

ヘッドギア本体 / スナップオンパッド付

カラー	包装	商品番号	
ブラウン	5	300-102	206350070

※

チューブ (単品)

包装	商品番号	
10	300-131	206860656

“J”フック (単品)

※エラストティックは付属していません。

シャंक幅	包装	商品番号	
スタンダード 10mm	5組	300-121	206850732121
15mm	5組	300-122	122
ロング 10mm	5組	300-123	123

交換用スナップオンパッド (単品)

包装	商品番号	
20枚	300-135	206850469

※



Jフック+チューブ



チューブ



交換用スナップオンパッド

クイックフィット

(Nola)



スナップオンチューブ



スナップオンフック

クイックフィットはストラップ調整、専用チューブ、専用フックなどをワンタッチで調整可能なスナップオンタイプのオールプラスチック製バリエブルヘッドギアです。なお、Jフックは#300-121、300-122、300-123をご利用下さい。

クイックフィットセット (スナップオンパッド、スナップオンチューブ、スナップオンフック付)

カラー	包装	商品番号	
ネイビー	5組	300-104	206850731

※

交換用パーツ (単品)

包装	商品番号		
スナップオンパッド	20枚	300-135	206850469
スナップオンチューブ	10個入	300-132	206860104
スナップオンフック	10個入	300-133	206850467

※

ハイブルヘッドギア

(Nola)

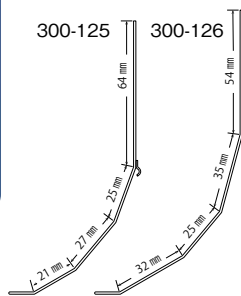

※寸法は実測値です。

ハイブルヘッドギア 300-105は“J”フック用チューブがプラスチックプレートに組み込まれたハイブルタイプのリトラクションヘッドギアです。

ヘッドギア本体 / スナップオンパッド付

カラー	包装	商品番号	
ブラウン	5組	300-105	206350074

※

専用“J”フック (ハイブル用)

※エラストティックは付属していません。

包装	商品番号		
スタンダード	5組	300-125	206850732125
ロング	5組	300-126	126

アクセサリ

包装	商品番号		
スリップオンパッド	20枚	300-134	206850468
交換用スナップオンパッド	20枚	300-135	206850469

※



スリップオンパッド

※緑字の商品番号は取り寄せ商品です。

医療機器認証番号 20700BZY01183000 管理
※医療機器届出番号 13B2X00107000A17 一般

フェイスクリブ

グレートレイクス

前方牽引用フェイスシャルマスク

フェイスクリブ



軽量素材によるシンプルな設計と装着感の良さが疲労感を軽減
 ゲル状クッションとウォッシュャブル素材を組み合わせたゲルライナーの採用で快適性が向上

■機能

- III級症例：上顎歯列弓の前方牽引 ● 歯列の部分的な前方牽引 ● II級症例：下顎歯列弓の前方牽引

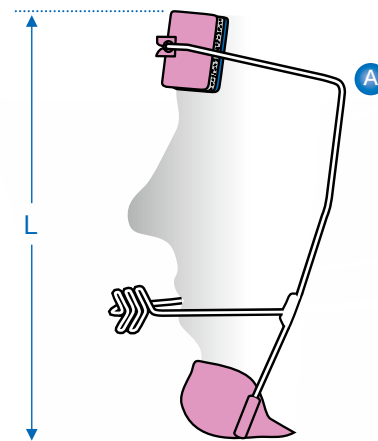
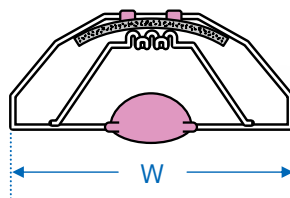

■仕様

重量	24~25 g		
標準寸法 (mm)	幅 (W)	140	
	長さ (L)	サイズ	L
			M
			S

サイズはAの角度の違いによるものです。

■サイズ/カラー

- ・S、M、Lの3サイズ、カラーはベージュ、ブルー、レッド、バイオレット、ピンクの5色。

■フレーム/マウスボウ

- ・軽量で丈夫なステンレスワイヤー (0.075 インチ) を採用、安全性、牽引能力に優れています。
- ・視界を妨げないデザインで眼鏡をかけたままでも装着できます。
- ・口腔内固定装置との併用も可能です。
- ・簡単な調整でどんな顔にもフィットします。

フェイスクリブ (ゲルライナー・レストパッド付)

包装：1個

カラー	サイズ S	サイズ M	サイズ L
	商品番号	商品番号	商品番号
ベージュ	FCS 206350925S-BG	FCM 206350925M-BG	FCL 206350925L-BG
ブルー	FCS-BL	S-BL FCM-BL	M-BL FCL-BL
レッド	FCS-RD	S-R FCM-RD	M-R FCL-RD
バイオレット	FCS-VL	S-V FCM-VL	M-V FCL-VL
ピンク	FCS-PK	S-P FCM-PK	M-P FCL-PK

医療機器届出番号 13B2X00107000A07 一般

●フェイスクリブ調整時の注意点

フェイスクリブの調整をする際は、マウスボウとフレームの溶接部に過度な力がかからないよう、両方をプライヤーで把持して屈曲して下さい。

正しい使用例



誤使用例



・遠くを
持たないこと



・把持する位置に
注意



・指で曲げないこと



フェイスクリブ／グルモンズ・プロトラクションフェイスマスク グレートレイクス

レストパッド／ゲルライナー

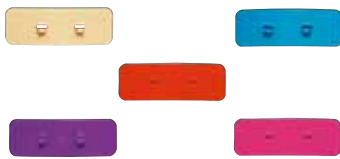

丈夫な軽量プラスチック①の内側にゲル状クッション②とウォッシュャブル素材③を組み合わせたゲルライナーの採用により、快適性が向上しました。

- ・レストパッドは簡単に取り外し、交換が可能です。
- ・チンカップをフレームに固定することで回転やズレの防止を図りました。

〈使用上の注意〉

本品に天然ゴム系の素材は含有されていませんが、長時間化学繊維を皮膚に密着させることにより、患者さんによってはまれにかぶれることがあります。その場合はガーゼや綿布をパッドの間に挟むことで、緩和される可能性があります。

ゲルライナーは使用の度に洗浄し、ダメージの状態にかかわらず1～3ヶ月を目安に交換してください。

レストパッド（レストパッド用ゲルライナー付）

包装：1個

カラー	商品番号	
ベージュ	FCRP	206350922BG
ブルー	FCRP-BL	BL
レッド	FCRP-RD	R
バイオレット	FCRP-VL	V
ピンク	FCRP-PK	P

医療機器届出番号 13B2X00107000A07 一般

交換用ゲルライナー

内容品	商品番号	
チンカップ用+レストパッド用（各1枚）	861	206350923
レストパッド用（2枚）	857	206350905
チンカップ用（2枚）	855	206350904

医療機器届出番号 13B2X00107000A07 一般

フェイスクリブ専用 巾着袋



フェイスクリブの持ち運びに便利な専用巾着袋です。

フェイスクリブをモチーフにしたかわいいキャラクターがデザインされています。

サイズ：(W) 200mm × (H) 270mm ※マチなし

材質：コットン

商品番号	包装	
FCB	5	206860328

グルモンズ・プロトラクションフェイスマスク



TMJに負荷をかけずに前方牽引可能な前方牽引装置で、専用のヘッドキャップが同封されています。

グルモンズプロトラクションフェイスマスク

サイズ	商品番号	包装	
フリー	VFM	1	206850729

ゲルライナー

商品番号	包装	
V22	1	206350924

(チークボーンレスト用ライナー2枚、レストパッド用ライナー1枚のセットです)

グルモンズベルクロヘッドキャップ

サイズ	商品番号	包装	
フリー	GVHC	1	206860660

医療機器届出番号 13B2X00107000A25 一般

シンプルリトラクター／KTチンキャップ

モリタデンタルプロダクツ

シンプルリトラクター

着脱操作が容易で頭部に局部圧がかからず、装着感が良好なリトラクターです。



サイズの目安 ※必ず患者に試適し適合するサイズをご使用下さい。

シンプルリトラクターのサイズ 目安となる頭周囲 (帽子サイズ)

S……………51cm/M……………53cm

L……………55cm/LL……………57cm



内容品	1個入	5個入
リトラクター本体	1個	5個
フック (予備)	2個	10個
あご紐 (予備)	1本	5本

カラー：ブラック

	サイズ	包装	商品番号	
シンプルリトラクター	S	1	SRS	206880172S
	M	1	SRM	M
	L	1	SRL	L
	LL	1	SRLL	LL
	S	5	SRS5	206880173S5
	M	5	SRM5	M5
	L	5	SRL5	L5
	LL	5	SRLL5	LL5

※エラスティックは付属しておりません。別売の専用エラスティックをご利用下さい。

医療機器届出番号 09B1X1000600001 一般

エラスティック内径 イメージ図

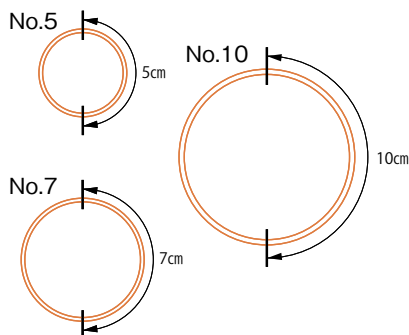

シンプルリトラクター用エラスティック

	仕様	内容量	本数の目安	商品番号	
No.5	円周の半分 5cm	100g	303本	SRE5	2068801715
No.7	円周の半分 7cm	100g	222本	SRE7	7
No.10	円周の半分 10cm	100g	150本	SRE10	10

※本数は目安であり、実際の本数とは異なることもございます。

厚み：1.1mm (輪ゴムの肉厚) 幅：3mm (輪ゴムの幅)

KT チンキャップ



■用途：下顎前突矯正用

■組成：アルミニウム99.5%以上

サイズ	包装	商品番号	
S	1	KTCCS	206880168S
L	1	KTCCL	L
S	10	KTCCS10	206880169

※チンキャップのサイズにつきましては当社Webサイトをご確認下さい。

医療機器届出番号 09B1X1000600002 一般

チンキャップパッド



チンキャップにこのパッドを付けて使用することにより、汗を吸収し顎の皮膚炎症を防ぎます。

包装	商品番号
20枚×10包	KTCCP

206880170



ヘッドギア / その他

オーソバンド

インターランディアー #170タイプ

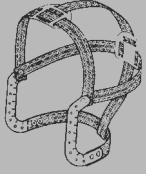

インターランディアーは独自開発された“C”プレート（プラスチック製）がバンドに組み込まれていますので手軽にバリエーブルなトラクションが選択可能です。

カラー	包装	商品番号	
ネイビー	1	170-2	206350702
ブラウン	1	170-3	206350703

ハイブル #140Hタイプ



カラー	包装	商品番号	
ネイビー	1	140H-2	206350698140H-2

チューブ形状のフェイスボウガイド付
(フェイスボウ及びエラストックは付属していません)

ハイブル #130Hタイプ



サイズ	カラー	包装	商品番号	
スモール	ネイビー	1	130HA-2	206350672A-2
ラージ	ネイビー	1	130HB-2	B-2

※チンキャップ、アジャスタブルトラクションバンドは付属しています。
※サイズはチンキャップのサイズをご参照下さい。

交換用アジャスタブルトラクションバンド

仕様	カラー	包装	商品番号	
130H用 (10.0~16.0cm)	ネイビー	1組	23-2	206350648

パーティカルブル #135Vタイプ



サイズ	カラー	包装	商品番号	
スモール	ネイビー	1	135VA-2	206350695
ラージ	ネイビー	1	135VB-2	206350697

※チンキャップ、アジャスタブルトラクションバンドは付属しています。
※サイズはチンキャップのサイズをご参照下さい。

交換用アジャスタブルトラクションバンド

仕様	カラー	包装	商品番号	
135V用 (7.0~9.0cm)	ネイビー	1組	24-2	206350649

販売終了

その他の製品

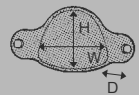

チンキャップ (単品)
#130及び135タイプ
専用のチンキャップ



ネックパッド (7S-2)

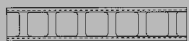

ネックパッド (8S-2)



サービカル
トラクションバンド
(9A-2、9D-2)



ヘッドギアストラップ
(62-2)

サイズ	カラー	包装	商品番号	
スモール (H5.0×W6.0×D2.0cm)	ネイビー	1	21A-2	206350644
ラージ (H5.5×W6.5×D2.5cm)	ネイビー	1	21B-2	206350646

幅	長さ	カラー	包装	商品番号	
40mm	4.8m	ネイビー	1巻	7S-2	206350706
40mm	170mm	ネイビー	10枚	8S-2	206350506

幅	長さ	カラー	包装	商品番号	
20mm	8oz~24oz (227gr~680gr)	ネイビー	10	9A-2	206350690
20mm	24oz~36oz (680gr~1020gr)	ネイビー	10	9D-2	206350692

幅	長さ	カラー	包装	商品番号	
16mm	5.4m	ネイビー	1巻	62-2	206350699

セーフティヘッドギア／ネットキャップ／フェイスボウ

セーフティヘッドギア

RMO



ハイブルヘッドストラップ (モジュール付)



サービカルネックパッド (モジュール付)

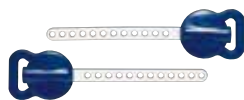

モジュール

セーフティ機能付モジュールを採用したヘッドギアで過大な力が加わるとモジュール部のクリップがリリースされ安全性が確保されます。

			包装	商品番号	
ハイブルヘッドストラップ (モジュール付)	ミディアム	14oz	1	J00392	206850400392
	ヘビー	18oz	1	J00393	393

			包装	商品番号	
サービカルネックパッド (モジュール付)	ミディアム	14oz	1	J00390	206850399390
	ヘビー	18oz	1	J00391	391

			包装	商品番号	
ネックパッド			1	J00394	206850401
ハイブルヘッドストラップ			1	J00395	206850402
モジュール	ミディアム	14oz	1組	J00396	206850403396
	ヘビー	18oz	1組	J00397	397

医療機器届出番号 13B2X00107000A19 一般

ネットキャップ

ウィルデント

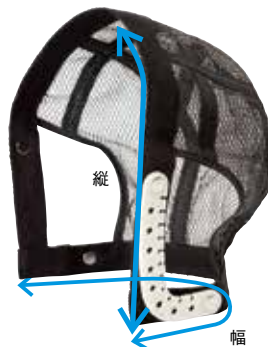

縦

幅



本体を患者さんの頭部を包み込むようにかぶせ、口腔内に装着した歯列矯正用器材に固定して使用します。

特長

- 洗濯が可能です。
- プラスティック部を金具で挟みこんでいるため、強い加力に耐えられます。
- メッシュ素材のため局部圧がかかりにくく装着感が良好です。
- プラスティック部の凹部および穴を多く設けることにより牽引・加力方向を幅広く設定できます。
- チンキャップ、フェイスボウ、Jフック等、他製品との併用が可能です。

	サイズ	寸法 (cm)	商品番号		
		縦	幅		
ネットキャップ	S	22.5	27.0	NCS	206850404S
	M	23.0	28.5	NCM	M
	L	24.0	31.0	NCL	L
	XL	25.0	32.5	NCXL	XL

縦：頭頂部からエラ辺り（端）まで

医療機器届出番号 27B1X00118000001 一般

幅：首周り（端から端）

※寸法については多少の誤差があります。

	包装	商品番号	
ネットキャップ用チンキャップ (エラスティックゴム付き)	1個	NCC	206350651

※チンキャップに付属のエラスティックゴムの単品での販売はしていません。

※チンキャップのサイズにつきましては当社Webサイトをご確認下さい。

医療機器届出番号 27B1X00118000012 一般

フェイスボウ

カンノ



オーソドックスなデザインで、必要にして十分な機能性を持たせた最もスタンダードなフェイスボウです。フリクションストップが施されています。

- アウターボウ：.078" (1.98mm)
- インナーボウ：.045" (1.14mm)

	包装	商品番号	
フェイスボウ	1個入	KFB	206350709

医療機器認証番号 15900BZZ00978000 管理